



# GIGANT

Lösungen für die Holzindustrie



**GIGANT**  
*Verpackungstechnik*



## GIGANT goes green!

### Denken wir an die „next Generation“: Verantwortung im Fokus

Verpackungen begleiten uns tagtäglich. Sie sorgen dafür, dass unsere Produkte vor äußeren Einflüssen geschützt werden und die Qualität erhalten bleibt. Je nach Produkt und dessen Anforderungen werden dabei unterschiedliche Materialien wie z.B.: Karton oder Kunststoff eingesetzt.

Gerade in der Verpackungsindustrie ist das Thema Nachhaltigkeit von zentraler Bedeutung. Als Familienunternehmen sind wir uns der Verantwortung bewusst und nehmen diese sehr ernst. Aus diesem Grund versucht Gigant in Punkto Umweltschutz einen Schritt weiter zu gehen. Der umfassende ökologische Fußabdruck einer gewählten Verpackungslösung kann durch vermehrten Einsatz von nachhaltigen (z.B. Papier statt Kunststoff) oder biologisch verträglicheren (kompostierbare anstelle von herkömmlichen Kunststoffen) Packmitteln verbessert werden.

Die Trends der Verpackungsindustrie sind allesamt Nachhaltigkeitsthemen:

**Trend 1:**

Erhöhung des Rezyklateinsatzes

**Trend 2:**

Einsatz von Monomaterialien für eine bessere Trennbarkeit

**Trend 3:**

Ressourcenschonende Verpackung: aufgrund von Materialeinsparungen werden wesentlich weniger Primärressourcen eingesetzt

Verpackungen sind unverzichtbar:

- um Produkte zu schützen
- zu versenden
- zu liefern

Ohne Verpackungen würde es mehr beschädigte Produkte geben – das heißt dann wiederum mehr Müll. Hier sehen wir nun unsere Herausforderung – wie verpacken wir verantwortungsbewusster, umweltbewusster und nachhaltiger?

Um unsere Erde weniger zu belasten, müssen wir den Verpackungsverbrauch optimieren und die Umweltbelastung reduzieren – das ist möglich durch Verwendung nachhaltiger Verpackungsmaterialien.

Wir erweitern ständig unser Angebot an umweltfreundlichen Lösungen. Das GIGANT-Team steht gerne zur Verfügung, um Ihren Verpackungsprozess zu optimieren.



## GIGANT ist FSC® zertifiziert

### Was ist FSC®?

Als Familienunternehmen fühlen wir uns dafür verantwortlich, die natürlichen Ressourcen unseres Planeten für die kommenden Generationen zu erhalten. Deswegen ist GIGANT FSC®-zertifiziert (Zertifikatsnummer QA-CoC-000166) und arbeitet mit Kartonagen und Papieren mit Rohstoffen aus vorbildlich bewirtschafteten Wäldern.

Verpackungen sind ein zentrales Element des modernen Lebens. Es ist wichtig, dass die Rohstoffe mit Bedacht und ressourcenschonend gewonnen werden. Damit Sie als Kunde und der Konsument wissen, dass dies bei einem Produkt auch wirklich so ist, gibt es heute international anerkannte Zertifizierungen mit entsprechenden Kennzeichnungen – FSC (Forest Stewardship Council®) ist dabei eine der wichtigsten.

FSC®-Zertifizierung steht für Produkte aus Holz, z. B. Karton und Papier, die aus vorbildlich bewirtschafteten Wäldern stammen. In diesen Wäldern wird nach weltweit gültigen Prinzipien der nachwachsende Rohstoff Holz in kontrollierter, sozialverträglicher und ressourcenschonender Weise genutzt.

Grundlegend für die Prinzipien sind dabei z. B.:

- Verzicht auf großräumige Kahlschläge
- Schutz seltener und bedrohter Tier- und Pflanzenarten
- Einrichten von Schutzgebieten
- Sicherung von Arbeitnehmerrechten
- Wahrung der Rechte indigener Völker

Ob GIGANT die strengen Standards der Organisation einhält, wird jährlich durch unabhängige Auditoren geprüft. Die lückenlose Rückverfolgbarkeit des zertifizierten Holzes vom vorbildlich bewirtschafteten Wald bis hin zu Ihnen als Kunden steht bei uns dabei im Mittelpunkt.

Wie erkennt man FSC®-zertifizierte Artikel bei GIGANT?

- Zertifizierte Artikel weisen wir auf offiziellen Papieren (z. B. Auftragsbestätigungen, Lieferscheinen, Rechnungen usw.) für Sie aus.
- Fragen Sie uns, wenn Sie einen bestimmten Artikel zertifiziert benötigen, bzw. Sie nicht sicher sind, ob es eine Zertifizierung gibt.

Ihre Vorteile von FSC®-zertifizierten Verpackungen:

- Sie und Ihre Kunden haben ein gutes Gewissen bei der Verwendung von Verpackungen
- Sie helfen aktiv die Umwelt zu schützen
- Sie bieten Ihren Kunden einen Mehrwert
- Sie werten Ihre Produkte zusätzlich auf



## Inhaltsverzeichnis:

Intro GIGANT .....	2 – 3
Umreifung .....	4 – 6
Folienverpackung .....	7 – 9
Schnürung .....	10 – 11

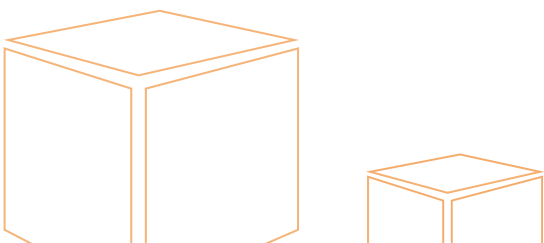



# Umreifung

## Handumreifungsgerät OR-T 450

Handumreifungsgerät für die Umreifung von Packgütern mit Kunststoffband mit nur einem Tastendruck.

## Handumreifungsgerät OR-T 670

Handumreifungsgerät für die Umreifung von schweren Lasten mit Kunststoffband mit nur einem Tastendruck. Alternativ für Stahlband-Anwendungen.

### Ausführung der Geräte

- Ergonomisch
- Vertikales oder horizontales Umreifen
- Spannen, Verschweißen und Bandabschneiden mit einem einzigen Tastendruck
- Reibschweißverschluss
- Touch Screen Bedienfeld
- Betriebsarten: Vollautomatisch, halbautomatisch und manuell
- Für PP- und PET Umreifungsbänder geeignet
- Bandbreite OR-T 450:      Bandbreite OR-T 670:  
   PP: 9 – 16 mm            PET: 25 oder 32 mm  
   PET: 12 – 19 mm
- Niedriger Energieverbrauch
- CE-Zeichen inkl. Konformitätserklärung



# Umreifung

## Halbautomatische Umreifungsmaschine Evolution MP-6

Halbautomatische Maschine zum Umreifen von Packstücken mit PP-Umreifungsband.

### Ausführung der Geräte

- Tischvarianten: Blech (T), Bänder (B) oder Rollen (R)
- Automatisches Bandeinfédelssystem
- Bandspannung über Potentiometer verstellbar
- Gute Zugänglichkeit und werkzeuglose Demontage des Bandweges
- Heizkeilschweißsystem (RO MP-6) oder Ultraschall-Schweißaggregat mit elektronischer Selbstkalibrierung (SoniXs MP-6)



## Halbautomatische Umreifungsmaschine RO-M-RI

Halbautomatische Maschine zum Umreifen von Packstücken mit PP-Umreifungsband.

### Ausführung der Geräte

- Automatisches Bandeinfédelssystem
- Bandendeabfrage mit Bandrestauswurf
- Verschleißfreie, zwangsgesteuerte Bandführung
- Bandspulen-Schnellwechselsystem
- Heizkeilschweißsystem mit elektronischer Temperaturregelung



# Umreifung

## Vollautomatische Umreifungsmaschine M3

Vollautomatische Umreifungsmaschine zum Umreifen von großen Packgütern mit PP- od. PET-Band.

### Ausführung der Geräte

- Verschiedene Rahmengrößen je nach Produkt möglich
- Spannkraft von 0 bis 300 kg
- Bandbreiten von 9 bis 16 mm
- Ausziehbar zur Erleichterung der Wartungsarbeiten
- Automatisches Bandenfädelsystem



## Vollautomatische Umreifungsanlage VR 80

Vollautomatische Umreifungsanlage für die Umreifung von Paletten od. Holzstapeln mit PP- od. PET-Band.

### Ausführung der Geräte

- Spannkraft bis 700 kg möglich
- Mit vielen Optionen „personalisierbar“ für die Anforderungen des Kunden
- Umreifungsaggregat von oben, verfahrbar
- Komplettlösungen mit Fördertechnik möglich

### Optionen

Automatische Kantholzzuführung mit mehreren Magazinen

- Automatische Kantenschutzanbringung von oben und/oder von unten
- Automatischer Deckbrettanleger von oben oder seitlich
- Kreuzumreifung
- Vertikaler Kantenschutz mit Horizontalumreifung

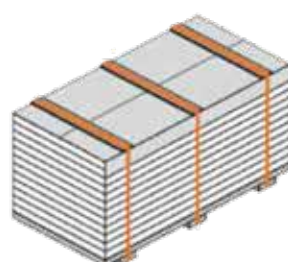
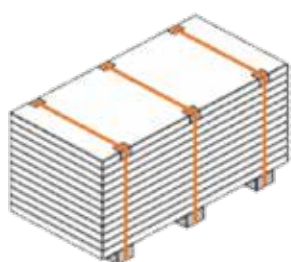



# Folienverpackung

## Halbautomatischer Wickelroboter Sfera

Halbautomatische selbstfahrende Wickelmaschine zum Stretchwickeln von Palettenladungen.

### Ausführung der Geräte

- Schwenkarm zur Haltung des Folienschlittens
- Regelbare Maschinenfahrgeschwindigkeit
- Übersichtliches Bedienpult
- Eingebautes Ladegerät
- CE-Zeichen inkl. Konformitätserklärung

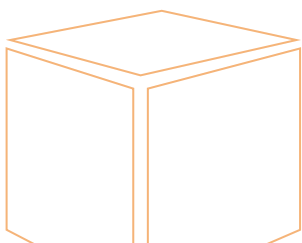

# Folienverpackung

## Halbautomatische Langgutwickelmaschine BSB 450

Modular aufgebaute halbautomatische Wickelmaschine zum kompletten Einwickeln von Langgütern und Profilen aller Art. Ideal für geringe bis mittlere Produktionsleistung.

### Ausführung der Geräte

- Automatische Abschneide- und Klemmvorrichtung der Folie
- Glattschnitt-Abschneidevorrichtung für Folie und Papier
- Zum Vollautomaten erweiterbar
- Keine Rüstzeiten
- Niedrige Material- und Energiekosten



## Vollautomatischer Langgutwickler Senior S-2000 VA

Vollautomatische Einwickelmaschine für Langgüter mit hoher Produktionsleistung in modularer Bauweise. Die Fördertechnik wird projektspezifisch angepasst (Rollenbahn, Gurt oder Kettenförderer).

### Ausführung der Geräte

- Hoher Rationalisierungsgrad
- Sehr geringe Material- u. Energiekosten
- Auch als Totalpack (6-Seitenverpackung) erhältlich
- Projektspezifische Fördertechnik
- Produkt-Querschnittsdiagonale bis 2900 mm möglich

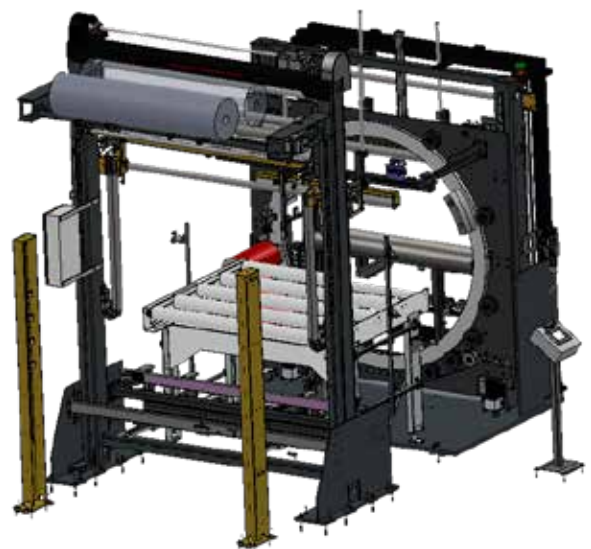



# Folienverpackung

## Vollautomatische Dreharmwickelmaschine RA300

Vollautomatische Maschine mit Dreharm zum Einwickeln von Paletten mit Stretchfolie komplett mit Folienklemme, Schneideeinrichtung und Folien-Schweißeinheit.

### Ausführung der Geräte

- „Personalisierung“ der Maschine je nach Kundenanforderung
- Deckblattaufleger optional möglich
- Folienvorreckung bis 400 % optional
- Komplettlösungen mit Fördertechnik und Schutzeinrichtung möglich
- Alle motorischen Bewegungen frequenzgesteuert

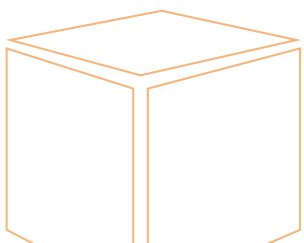



# Schnüren

## Universal-Bündelmaschine GIGANT JET T 35 - T 35 SRT

Die einfache und sichere Methode zum Bündeln von Kartonagen, Wellpappe, Furnieren, Leisten, Stäben, Profilen.

### Ausführung der Geräte

- Für einfach-, zweifach- sowie Kreuzumschnürung
- Rahmen in stabiler Schweißkonstruktion mit 4 soliden Laufrollen
- Kordelspannung stufenlos verstellbar
- Baumwollkordel, Elastomerschnur oder Polyethylenkordel verwendbar
- Bis zu 48 Takte bei 1-fach und 38 Takte bei 2-fach Bindungen pro Minute
- Höhe der Arbeitsplattform von 775 – 855 mm verstellbar
- Auch erhältlich mit Seitenaggregat und/oder Rollentisch



# Schnüren

## Universal-Bündelmaschine 50 OB - T 65 OB

Die einfache, sichere und effiziente Methode zum Bündeln von Obstbäumen, Alleebäumen, Sträuchern, Jungbäumen, Stecklingen. Der vielseitigen Verwendbarkeit unserer Umschnürungsmaschinen sind kaum Grenzen gesetzt, denn sie eignen sich hervorragend zur Bündelung der meisten Baumschulprodukte

### Ausführung der Geräte

- Produktgerecht, zuverlässig und schnell – dennoch schonende Bindung bei empfindlichen Oberflächen
- Seitlich angeordnetes Knoteraggregat – daher unempfindlich gegen Verschmutzung
- Bedienerfreundliche Konstruktion (Tisch kann bei Bedarf weggeklappt werden)
- Arbeitet gleichermaßen effizient mit elastischen und unelastischen Schnüren
- Fadenspannung stufenlos einstellbar
- Vielseitig verwendbar (Obstbäume, Alleebäume, Sträucher, Jungbäume, Stecklinge ...)
- Robuste Drehstromantriebe, ausgelegt für den industriellen Einsatz
- Ausgestattet mit dem bewährten Knoteraggregat JET 2000
- Wahlweise einstellbar: einfache, zweifache, dreifache, vierfache Umschnürung
- Hohe Leistung: bis zu 42 Verschnürungen pro Minute
- Gebaut nach den geltenden EG-Maschinenrichtlinien: CE-konform



**Plastikfreie Umschnürung mit  
100 % Baumwollschnüren**

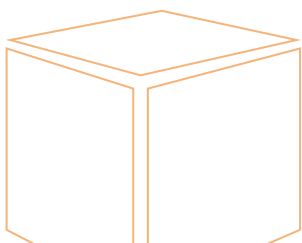

# GIGANT VERPACKUNGSTECHNIK

**Transport-, Versand- und Schutzverpackungen sind unser Spezialgebiet, zufriedene Kunden unser wichtigstes Anliegen!**

Schachteln, Kartons und Kartonagen, Papier, Paletten und Polster, aber auch Verpackungsmaschinen, Stretchfolien, Klebebänder und funktionelle Verpackungsneuheiten: Bei uns finden Sie alles, was Sie für Ihre Verpackungsanwendungen benötigen. Darüber hinaus bieten wir intelligente Lösungen in den Bereichen Kartonieren, Umreifen, Wickeln, Schrumpfen, Banderolieren, Kleben und Palettieren.

Besonderes Augenmerk unseres Unternehmens liegt bei den Themen Ergonomie am Packplatz und ergonomische Verpackungsprozesse. Hier sind es gesundheitsfördernde Arbeits- und Umgebungsverhältnisse, die uns am Herzen liegen. Wir sind stets bestrebt, körperliche Belastungen zu reduzieren.



## Individuelle Lösungen

Wir bieten maßgeschneiderte Lösungen für Ihre Produkte.



## Umfassende Beratung

Unsere GIGANT Profis beraten Sie kompetent vor Ort.



## Umfangreiches Sortiment

In unserem Lager stehen über 1.000 unterschiedliche Verpackungen für Sie bereit.



## 24 Stunden Lieferservice

Vor Ort lagernde Artikel werden im Normalfall binnen 24h nach Bestellung geliefert.



## Ersatzteillager

Wir verwalten über 100.000 Ersatzteile für Sie.



## Schneller Reparaturservice

Unser ausgezeichnete Reparaturservice bringt Ihre Verpackungsmaschinen wieder zum Laufen.



**GIGANT Verpackungstechnik GmbH**

Pfarrgasse 62, 1230 Wien, Österreich

T +43 1 610 69 | F +43 1 61 555 61

office@GIGANT.at

www.GIGANT.at

Stand 03/2022